

Soluciones de marcaje, codificado y sistemas

Cosméticos, cuidado personal y del hogar

 **VIDEOJET**[®]

Conocemos los desafíos a los que se enfrenta en sus líneas de producción.

Desde la gestión de muchos envasados diferentes hasta la permanente atención por la imagen de marca, Videojet dispone de soluciones de codificado que le ayudarán a aplicar siempre el código idóneo en el producto correcto.

Sus marcas son importantes. Protéjalas y mejórelas con Videojet.

Ya sean productos grandes o pequeños, Videojet dispone de soluciones de marcaje y codificado que se adaptan a todas sus necesidades de producción. Le ofrecemos una gran variedad de tecnologías de codificado, tintas y fluidos especializados, software avanzado y un equipo de servicios globales especializado. Gracias a todo esto, podemos ayudarle a codificar prácticamente todos los tipos de envases y substratos.

Si hace de Videojet su socio en materia de codificado, podrá mejorar la flexibilidad de fabricación con codificadores que ofrecen más funciones y al mismo tiempo reducirá los costos y simplificará sus operaciones.

Ventaja en tiempos de funcionamiento

Nuestra amplia gama de productos mejora la eficacia de las líneas de producción, proporcionándole las tecnologías y suministros que necesita para lograr una calidad y durabilidad óptimas en los códigos sin que su funcionamiento se detenga.

Garantía de codificado

Le permite reducir sus costos y proteger sus marcas con nuestras innovadoras soluciones de software. Con ellas podrá aplicar siempre el código correcto al producto adecuado. De hecho, nuestras soluciones innovadoras hacen prácticamente imposible que se aplique un código erróneo.

Productividad integrada

Tanto si integra las líneas de llenado, encartonadoras o cualquier otra maquinaria de envasado, nuestras soluciones de codificado ayudan a maximizar la eficacia y la productividad de la línea a la vez que se minimiza el costo total de la propiedad.

Uso sencillo

Los productos de Videojet están diseñados para ser fáciles de utilizar y extremadamente fiables. Eso significa que puede dedicar más tiempo a los aspectos fundamentales de su negocio y menos a dominar el funcionamiento de nuestra tecnología.



Soluciones innovadoras para cada paso del proceso

Llenadora y taponadora

Realizar una integración de forma sencilla bien sea en la llenadora, antes de esta o después, es un factor clave para que tenga éxito en el codificado y el marcaje. La tecnología de Videojet puede integrarse en varias ubicaciones de su línea para maximizar la flexibilidad y la calidad del código.

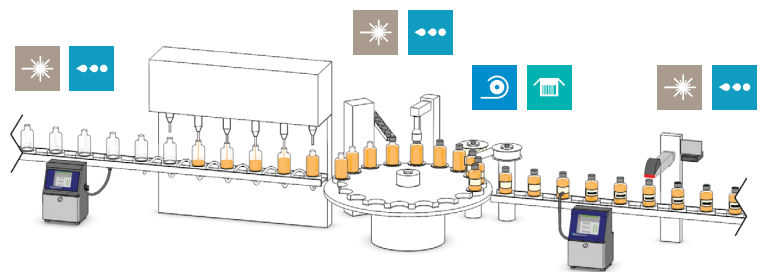

Encartonadora

Pueden integrarse varias tecnologías en máquinas encartonadoras antes o después del envasado. El mejor lugar de instalación dependerá de las restricciones de espacio tanto de la encartonadora como de la tecnología de codificado que prefiera.

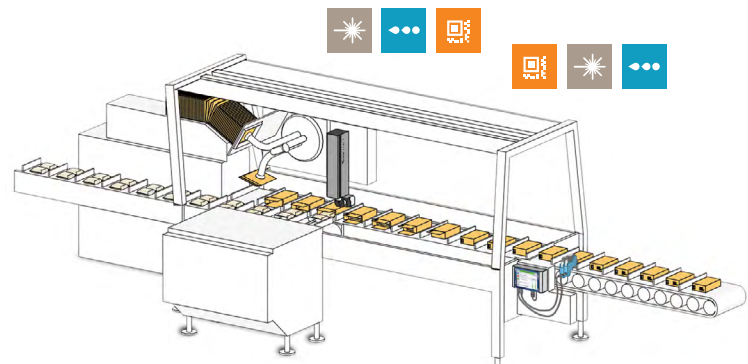

Envasadoras de cajas

La mejor ubicación para integrar las impresoras en su transportador es justamente después de descargar la caja sellada. El tipo y cantidad de información que desea imprimir en sus cajas determina cuál de nuestras soluciones es la más adecuada para sus operaciones.

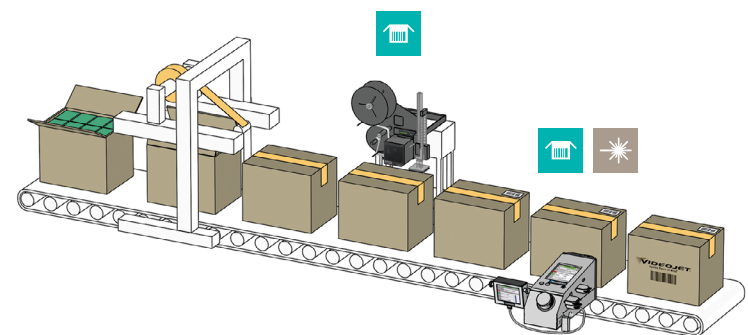

Tecnologías de codificado para su tipo de envasado:

Aplicación de impresión	CIJ	TIJ	Láser	TTO	LPA	LCM
Botellas, botes y contenedores de HDPE y PET	✓		✓	*	*	
Papel y plástico flexible	✓	✓	✓	✓	*	
Botellas y botes de vidrio	✓		✓	*	*	
Contenedores especializados	✓	✓	✓	*	*	
Aerosoles metálicos	✓		✓	*	*	
Cartones plegados	✓	✓	✓		*	
Caja		✓	✓		✓	✓

* Utilizada normalmente para imprimir en una etiqueta antes de la aplicación.

Muchos tipos de envase, seis tecnologías y un único nombre: Videojet

Soluciones excelentes que le ayudan a codificar sus marcas.

Las empresas de productos cosméticos, de cuidado personal y del hogar, de todo el mundo eligen una amplia variedad de envasados para representar y diferenciar sus marcas. Videojet le ofrece una completa gama de soluciones de codificado para otorgar a su marca la distinción que merece.



Inyección de tinta continua (CIJ)

Impresión sin contacto basada en fluidos de hasta cinco líneas de texto, códigos lineales y de barras 2D o gráficos. Imprime en una amplia variedad de envasados, incluido el envasado fijo mediante sistemas de traslación.



Inyección térmica de tinta (TIJ)

Impresión sin contacto basada en tinta que utiliza el calor y la tensión de la superficie, para inyectarla en la superficie de un envase. Se utiliza por lo general para imprimir DataMatrix en 2D y otros tipos de códigos de barras.



Sistemas de marcaje láser

Un haz de luz infrarroja enfocado y dirigido con una serie de pequeños espejos controlados cuidadosamente para crear marcas donde el calor del haz interactúa con la superficie del envasado.



Sobreimpresión por transferencia térmica (TTO)

Un cabezal de impresión controlado digitalmente funde la tinta de una cinta directamente sobre films flexibles para ofrecer impresiones en tiempo real de alta resolución.



Impresora aplicadora de etiquetas (LPA)

Imprime y ubica etiquetas de varios tamaños en múltiples tipos de envases.

Marcaje de caracteres grandes (LCM)

Impresión sin contacto basada en tinta de varios tipos de datos (alfanuméricos, logotipos y códigos de barras) de gran tamaño, utilizada fundamentalmente para el envío de cajas.

Botellas, botes y contenedores de HDPE y PET

Su código idóneo

Más del 80 % de las botellas, botes y contenedores de productos para el cuidado personal y del hogar del mundo está fabricado con HDPE o PET¹.

El envasado de plástico incluye plastificantes muy resbaladizos compatibles con la flexibilidad del plástico pero que dificultan el codificado. Por lo tanto, debe considerarse como requisitos el contraste y la resistencia del código y asegurarse de obtener muestras del producto antes de determinar la tecnología de codificado óptima para sus envases.

Nuestros equipos expertos en asistencia y ventas le ayudarán a elegir la tecnología de codificado adecuada y a mantener su correcto funcionamiento en línea.

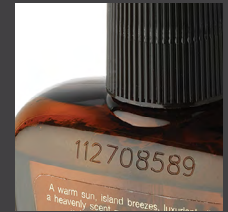

Directo en el cierre



Directo en el envase



Directo en el cierre, el envase y la etiqueta



Inyección de tinta continua (CIJ)

- Impresión sin contacto de alta velocidad, incluso en formas irregulares.
- Amplia gama de tintas de colores, oscuras y claras, para el contraste máximo.
- Idónea para impresión directa en plástico y en etiqueta.
- El cabezal de impresión móvil permite colocar los códigos en casi cualquier ubicación del envase, incluidos los cierres y las bases curvas, lo que ofrece la máxima flexibilidad.

Directo en el cierre, el envase y la etiqueta



Sistemas de marcaje láser

- Crean códigos claros y permanentes que resultan idóneos para detergentes, limpiadores y productos utilizados en entornos húmedos.
- No necesitan tintas ni fluidos, lo que reduce el impacto medioambiental.
- Idóneos para impresión directa en plástico y en etiqueta, sobre todo en cajas de fábrica preimpresas.



Directo en la etiqueta



Papel y plástico flexible

Más impresión, menos costo

Muchas tecnologías de codificado resultan eficaces en envasado de plástico y papel flexible. Aunque los films, las fundas y las bolsas pueden resultar opciones rentables de envasado, la gestión de los numerosos films preimpresos de cada fragancia, color y producto puede ser costosa y plantear todo un reto.

Videojet dispone de una amplia gama de tecnologías de codificado que le permiten imprimir información del producto, códigos de barras, ingredientes, logotipos y otra información durante el envasado por cada lote, línea e incluso unidad. Esto puede reducir las complicaciones y los costos además de aumentar la flexibilidad de fabricación.

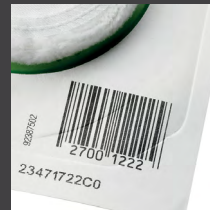

Directo en el envase



Impresora por transferencia térmica (TTO)

- Idónea para el codificado en film de plástico antes del llenado.
- Códigos de barras y logotipos nítidos para una comunicación clara con el cliente.
- Perfecta para añadir números de colores, logotipos, nombres o códigos de barras en fundas de plástico.

Directo en el envase



Directo en el envase



Inyección térmica de tinta (TIJ)

- Fácil de utilizar y mantener gracias al innovador sistema de cartuchos de tinta sin suciedad.
- Imprime con claridad códigos de barras, logotipos y otros datos.
- Idónea para aplicaciones basadas en papel, como el reverso de cartón de blísteres para la venta.

Directo en el envase



Sistemas de marcaje láser

- Las reacciones químicas en determinados films producen un cambio de color que le proporciona códigos nítidos.
- Suministros necesarios limitados.
- Idóneos para papel y algunos plásticos.

Directo en el envase



Inyección de tinta continua (CIJ)

- Tintas especializadas para la adhesión óptima y la durabilidad de códigos.
- Integración perfecta en máquinas de envoltura, de llenado y sellado en formato vertical y otra maquinaria.
- Codificado de la mayoría de envases de papel y plástico flexible.

Botellas y botes de vidrio

Proteja y mejore su marca

No es nada sencillo proteger la reputación de su negocio y de sus productos. El desvío de productos a canales no autorizados y las falsificaciones pueden reducir los beneficios, perjudicar la imagen de marca y plantear riesgos de seguridad para sus clientes.

Sin embargo, nuestras avanzadas tecnologías de codificado y soluciones de software de asistencia pueden proporcionarle el control de la cadena de suministros necesario para impedir esas amenazas. Estas soluciones pueden ser tan simples como utilizar un sistema de marcaje láser para garantizar un código permanente en su envase o utilizar una solución de software integrado.



Directo en el vidrio o el cierre



Directo en la etiqueta



Directo en la etiqueta y el envase

Inyección de tinta continua (CIJ)

- Varios tamaños de impresión disponibles con boquillas compactas de 50 micrones para zonas pequeñas y difíciles de codificar.
- Texto de alto contraste idónea para personalizar botellas con números o nombres de colores.
- Diseño versátil fácil de modificar para envases de diferentes tamaños y formas.
- Las tintas UV permiten utilizar soluciones de codificado encubierto.

Directo en la etiqueta y el envase

Sistemas de marcaje láser

- Códigos, logotipos y texto claros grabados en envasado de vidrio, lo que garantiza su permanencia y la protección de marca.
- La eliminación de la capa superior de pintura en botellas decoradas producen un alto contraste.
- Posibilidad de codificado dentro del envase para impedir su alteración.

Directo en la etiqueta

Sobreimpresión por transferencia térmica (TTO)

- Imprime en etiquetas antes de su colocación en vidrio.
- Tecnología de ahorro de cinta que minimiza el uso de suministros.
- Calidad de impresión en línea a menudo equiparable a contenido preimpreso.

Contenedores especializados

Codifique casi cualquier superficie

Debido a su forma, uso y método de dosificación, muchos productos de cuidado personal y del hogar (como los cosméticos, productos de cuidado de la piel y de los labios, desodorantes o incluso ambientadores) se presentan en diversos contenedores especializados. De hecho, el diseño de su envase suele distinguir su producto y puede ser la clave del éxito.

Por este motivo, asegúrese de que su codificado no le resta valor al gran estilo de su envase; considere realizar el codificado durante el proceso de diseño y, a continuación, elija la tecnología de codificado óptima para su envase especializado.

La amplia gama de tecnologías de codificado que ofrece Videojet le puede ayudar a crear un envasado para sus productos único y que aumente sus compras.



Directo en la etiqueta y el envase



Sistemas de marcaje láser

- Los sistemas móviles CO₂ de marcaje láser de fibra se ajustan fácilmente a envases de diferentes tamaños.
- La tecnología láser de trazado y los grandes campos de marcaje proporcionan códigos de excelente calidad.



Directo en la etiqueta



Directo en el envase



Directo en la etiqueta



Impresora aplicadora de etiquetas (LPA)

- Diseño modular y resistente que asegura la máxima durabilidad y versatilidad.
- Admite grandes cargas, con un control extremadamente preciso o velocidades excepcionales.
- Puede integrarse fácilmente en sistemas de línea existentes.

Directo en la etiqueta



Sobreimpresión por transferencia térmica (TTO)

- Idónea para envasado oscuro cuando se requiere un código con contraste.
- Imprime en etiquetas antes de la aplicación.
- Hay disponibles cintas de muchos colores.

Directo en la etiqueta y el envase



Inyección de tinta continua (CIJ)

- Soluciones de codificado versátiles para envases de casi cualquier material, tamaño o color.
- Fácil de utilizar gracias a la pantalla táctil interactiva.
- El sistema de fluidos Smart Cartridge™ elimina prácticamente todos los desechos, la suciedad y los errores.

Aerosoles metálicos

Mantenga su línea en funcionamiento

Los aerosoles metálicos se utilizan en todo el mundo para dosificar diferentes productos cosméticos, de cuidado personal o del hogar, desde abrillantadores y limpiadores hasta desodorantes, lacas y cremas de afeitado, pasando por insecticidas y ambientadores.

Sin embargo, el codificado de aerosoles a menudo puede plantear todo un reto debido a los acabados metálicos y los diseños curvos. Videojet ofrece soluciones de codificado y asistencia técnica para estas y otras aplicaciones difíciles de codificar, y puede ayudarle a mantener su línea de producción funcionando de forma eficiente y constante.

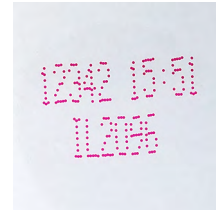

Directo en el cierre y el envase



Inyección de tinta continua (CIJ)

- Permite imprimir en la base de la lata, aunque presente curvas pronunciadas.
- La tecnología patentada CleanFlow™ combina un cabezal de impresora diseñado específicamente y una función de autolimpieza para reducir la acumulación y mantener limpio el cabezal de impresión.
- El diseño modular ofrece una gran cantidad de horas de producción entre los distintos servicios de mantenimiento programados.

Directo en el cierre y el envase



Sistemas de marcaje láser

- La amplia gama de lentes láser, potencias y tecnologías garantiza la impresión en la mayoría de metales y curvaturas.
- Idónea para grabado directamente en metal o para eliminación de superficies pintadas o etiquetadas.



Directo en el cierre



Directo en el envase



Cartones plegados

Estandarice y ahorre gracias al codificado con valor añadido



Las soluciones de codificado de Videojet permiten algo más que añadir códigos de lote o fecha a sus envases: Pueden simplificar sus operaciones y ayudarle a reducir sus costos de fabricación.

Más codificado en línea e in situ significa que puede personalizar el envasado tanto del producto como del lote. Gracias a la tecnología de codificado digital de Videojet, puede añadir nombres o números de colores, ingredientes, códigos de barras o iconos a sus productos en línea y en el exterior de los cartones.

Se pueden realizar cambios más rápidos y se consigue una fabricación más flexible mediante el uso de codificadores para personalizar los envases en línea. De este modo, es posible utilizar cartones estándar en una línea o planta, lo que reduce el inventario de envases preimpresos.



Directo en el envasado



Directo en el envase



Sistemas de marcaje láser

- Método limpio y sencillo de texto de marcaje, códigos de barras o imágenes con un uso ínfimo de consumibles.
- El láser de CO₂ retira la capa superior de tinta preimpresa para exponer la capa inferior, lo que permite obtener alta calidad y contraste brillante.

Directo en el envase



Inyección de tinta continua (CIJ)

- Los códigos se fijan a prácticamente todos los materiales de cartón comunes, incluyendo aquellos con recubrimientos acuosos y barnices.
- Método de codificado fiable y rentable.
- Hay disponibles tintas de colores y pigmentadas para cajas oscuras que permiten crear un alto contraste.
- Tintas UV e IR invisibles que ocultan el código en el diseño de envase.

Directo en el envase



Inyección térmica de tinta (TIJ)

- Impresiones de alta calidad y resolución incluso tras largas pausas de impresión.
- Fácil de integrar en la línea de envasado para imprimir en la parte superior o en los laterales.

Codificado de cajas

Controle su cadena de suministros

Es vital que la información indicada en las cajas sea legible y precisa para que la gestión de la cadena de suministros sea eficaz. Videojet dispone de muchos medios para ayudarle a conseguir el codificado de trazabilidad en su cadena de suministros, desde la impresión de alta resolución directa en la caja hasta la aplicación automática de etiquetas.



Directo en la caja



Directo en la etiqueta



Directo en la caja



Marcaje de caracteres grandes (LCM)

- Impresión de alta resolución de códigos de barras, logotipos y otra información.
- Soluciones rentables y fiables.
- Elimina los inconvenientes y costos adicionales que pueden ocasionarse con las etiquetas y las cajas preimpresas especializadas.
- Opción de inyección por válvula de menor resolución para texto grande.

Directo en la caja



Inyección térmica de tinta (TIJ)

- Diseñada para que sea compatible con los estándares GS1 DataMatrix.
- Proporciona una gestión óptima del tiempo al combinar un largo tiempo de exposición de los inyectores con un tiempo de secado corto.

Directo en la caja



Sistemas de marcaje láser

- Marcas y códigos permanentes y duraderos.
- Permite la impresión de grandes zonas con una amplia variedad de lentes.
- Grandes velocidades de marcaje.

Directo en la etiqueta



Impresora aplicadora de etiquetas (LPA)

- Codificado de transferencia térmica de alta calidad directamente en las etiquetas.
- La aplicadora automática ofrece mayor velocidad, precisión y prevención de errores que el etiquetado manual.
- Diseño fácil de utilizar.

Servicio, suministros y accesorios

Soluciones personalizadas para su aplicación

Cada codificado es distinto. Por ese motivo le ofrecemos una de las selecciones de servicios, suministros y accesorios más completas, con el objetivo de adaptar una solución a sus operaciones específicas.

Con la más amplia cartera de tintas CIJ y el mejor equipo de químicos especializados en tintas del sector, Videojet ha dedicado más de 40 años al desarrollo de fórmulas especializadas que resultan idóneas para sus aplicaciones de cuidado personal y del hogar.

Trabajamos directamente con los principales fabricantes de equipos originales y tenemos una amplia gama de accesorios personalizados para cualquier tecnología de impresión, para que pueda integrar nuestras codificadoras en sus líneas de producción sin problemas.



Tintas y fluidos especializados

- Videojet fabrica más de 640 fluidos específicos para las aplicaciones: más tintas que cualquier otro fabricante de productos para codificado y marcaje industrial. Por ello, estamos convencidos de que tenemos la solución idónea para usted.
- Tanto las tintas oscuras como las pigmentadas pueden proporcionar contraste con envases de casi cualquier color.
- Accesorios personalizados para casi cualquier aplicación.



Software de protección de marca y garantía de codificado

- Software especializado para su uso con un equipo de codificado que le permite hacer frente a falsificaciones y desvíos en su cadena de suministros.
- Procesos automáticos de creación de mensajes y selección de tareas para impedir de forma activa los errores de codificado mediante el software de garantía de codificado.

Servicio

Videojet ofrece servicio y asistencia en todo el mundo, con más de 800 recursos directos de servicio y asistencia técnica en 24 países, así como asistencia de distribución certificada en fábrica en otros 100 países.

- Instalación, puesta en marcha y asistencia operativa in situ.
- Operaciones de atención telefónica y asistencia técnica en 16 países las 24 horas del día, los 7 días de la semana.
- Tiempo de respuesta in situ media global inferior a 24 horas en cualquier momento del día.

Las ofertas de servicios pueden configurarse en función de sus necesidades desde la formación en mantenimiento para operadores, pasando por un servicio de mano de obra, hasta contratos de servicio especializados que ofrezcan sustitución de piezas, mantenimiento preventivo y suministros.



Un socio en el que puede confiar

Videojet: impresión precisa, fiable y rentable

Inyección de tinta continua (CIJ)

La tecnología CIJ, la más versátil de todas las tecnologías variables, permite imprimir en envases de casi cualquier tipo o forma. La amplia gama de colores de tinta de Videojet también permite imprimir en casi cualquier color.



Soluciones recomendadas:

Las codificadoras de la serie 1880 de Videojet combinan funciones vanguardistas con conectividad digital avanzada para ofrecer una solución preparada para un futuro impulsado por los datos. Al gozar de una calidad y fiabilidad óptimas, ofrece códigos claros y nítidos que satisfacen las necesidades de codificado 2D, QR y de seguimiento y trazabilidad, con un diseño sostenible y unas necesidades de mantenimiento reducidas.

Sistemas de marcaje láser

Los sistemas de marcaje láser proporcionan códigos permanentes, perfectos para proteger su marca e impedir las falsificaciones. Al no utilizar tinta ni disolventes, los láseres reducen el impacto medioambiental y la necesidad de suministros adicionales.



Soluciones recomendadas:

Nuestros sistemas de marcaje láser de CO₂ de 10 y 30 vatios son versátiles y fáciles de utilizar. Con tecnología láser de trazado y campos de marcaje amplios, le ofrecen un marcaje de excelente calidad en cartones, cajas, plástico, vidrio y otros tipos de envasado.

Inyección térmica de tinta (TIJ)

Esta tecnología es la idónea si imprime texto y códigos de barras de alta calidad en cartones y blísteres, lo que garantiza que incluso los códigos de barras más complejos y detallados sean claramente legibles para sus socios y consumidores.



Soluciones recomendadas:

Los codificadores TIJ de Videojet ofrecen impresiones y códigos de barras de alta resolución en su envasado. Su diseño compacto se integra fácilmente en los procesos de producción, mientras que sus comunicaciones flexibles y la interfaz por menús hacen que sea fácil de configurar y utilizar.



Sobreimpresión por transferencia térmica (TTO)

Esta tecnología, perfecta para sus aplicaciones de etiquetas, fundas de plástico o envasado flexible, le proporciona códigos e imágenes de alta calidad de fechas, horas, ingredientes, números de colores, logotipos y códigos de barras en colores brillantes.



Solución recomendada:

Nuestro codificador de sobreimpresión por transferencia térmica DataFlex® combina la impresión de alta resolución y la tecnología de ahorro de cinta para crear códigos altamente legibles y un nivel mínimo de desechos. La interfaz intuitiva y la pantalla táctil a color hacen que los cambios de producto sean sencillos y eficientes.

Marcaje de caracteres grandes (LCM)

Prescinda de las etiquetas y cartones preimpresos mediante la impresión de la información de la cadena de suministros directamente sobre las cajas, lo que le ahorrará tiempo y eliminará los costos y retrasos de producción asociados a las etiquetas.



Solución recomendada:

Nuestra codificadora de inyección de tinta de caracteres grandes 2380 es idónea para el codificado de cajas a alta resolución como la impresión alfanumérica de texto, logotipos, imágenes y códigos de barras. Gracias a nuestro proceso de micropurga patentado, el cabezal de impresión se limpia y mantiene automáticamente, lo que le ayuda a garantizar que sus códigos de barras pueden escanearse y que el texto es nítido y legible.

Codificadora aplicadora de etiquetas (LPA)

Si sus clientes solicitan etiquetas o si utiliza cajas corrugadas más oscuras, una codificadora aplicadora de etiquetas (LPA) aplica automáticamente las etiquetas a las cajas para garantizar una excelente precisión en una amplia gama de sustratos.



Solución recomendada:

La codificadora aplicadora de etiquetas Videojet 9550 está diseñada para ser fácil de usar, por lo que su fantástico potencial se puede aprovechar en innumerables aplicaciones.

La tranquilidad viene de serie

Videojet Technologies es un líder mundial en el mercado de la identificación de productos; proporciona soluciones de marcaje, codificado e impresión en línea, fluidos para aplicaciones específicas y servicios de LifeCycle Advantage™.

Nuestro objetivo es colaborar con nuestros clientes en los sectores de bienes industriales, farmacéuticos y de consumo envasados con el fin de mejorar su productividad, proteger sus marcas y garantizar su crecimiento, además de mantenerse a la vanguardia en las normativas y tendencias del sector. Con nuestros expertos en aplicaciones para clientes y nuestro liderazgo tecnológico en Inyección de tinta continua (CIJ), Inyección térmica de tinta (TII), Sistemas de marcaje láser, Sobreimpresión por transferencia térmica (TTO), así como nuestros procesos de etiquetado y codificado de cajas y la amplia gama de impresión, Videojet cuenta con más de 400 000 impresoras instaladas en todo el mundo.

Nuestros clientes confían en Videojet a la hora de realizar impresiones en más de diez mil millones de productos diariamente. El soporte que se presta al cliente sobre formación, servicio, aplicaciones y ventas se proporciona mediante operaciones directas llevadas a cabo por más de 4000 miembros del equipo en 26 países de todo el mundo. Además, la red de distribución de Videojet incluye más de 400 distribuidores y fabricantes de equipos originales (OEM), que prestan servicio en 135 países.

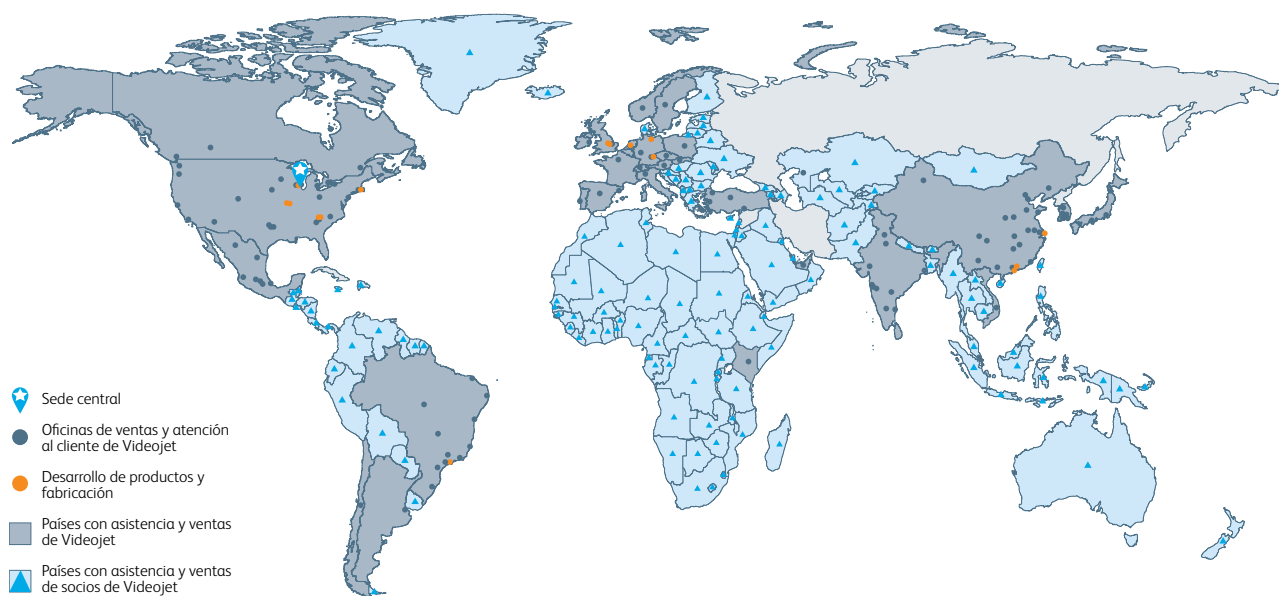

Llame al **+56 2 2476-2834**
Correo electrónico **ventas.chile@videojet.com**
O visite **www.videojet.cl**

Videojet Chile
Av. Exequiel Fernández, 2831 – Macul – Chile

© 2024 Videojet Chile — Reservados todos los derechos.
La política de Videojet Chile es mejorar constantemente sus productos.
Nos reservamos el derecho a modificar el diseño o las especificaciones sin previo aviso.
N.º de pieza: SL000571
br-cosmetics-personal-and-home-care-cl-0724

